

1. Der Würfel hat 2 rote Flächen, 2 gelbe Flächen und 2 blaue Flächen. Die Flächen auf den gegenüberliegenden Seiten des Würfels haben je die gleiche Farbe. Färbe den Würfel so ein, wie er nach dem Kippen oder Drehen daliegt.

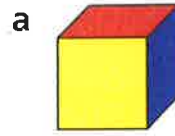

1-mal nach rechts kippen

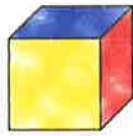

1-mal nach hinten kippen

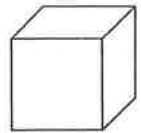

2-mal nach links kippen

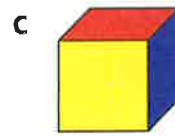
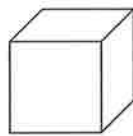

2-mal nach vorne kippen

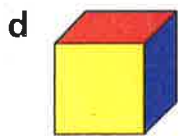
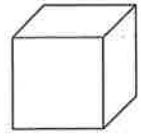

1-mal nach links drehen

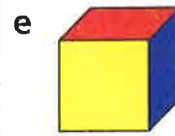
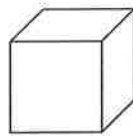

2-mal nach rechts drehen

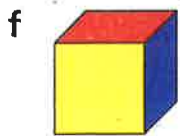
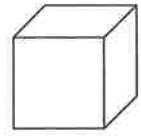

5-mal nach vorne kippen

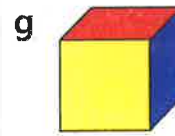
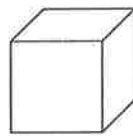

6-mal nach links drehen

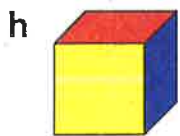
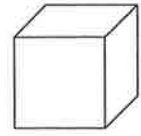

1-mal nach links kippen,
1-mal nach vorne kippen

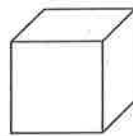

1-mal nach rechts drehen,
1-mal nach rechts kippen

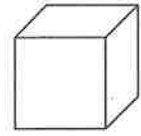

2-mal nach links drehen,
2-mal nach hinten kippen

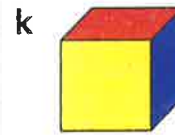
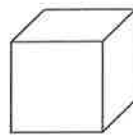

1-mal nach rechts kippen,
2-mal nach links drehen

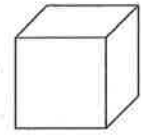

2. Kippe oder drehe den Körper in Pfeilrichtung. Zeichne ihn in der neuen Lage. Du kannst den Körper mit Holzwürfeln bauen.

a 1-mal nach hinten kippen

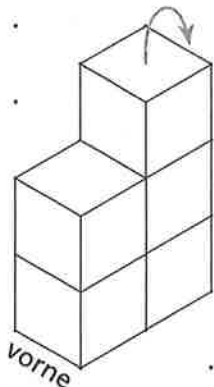

vorne

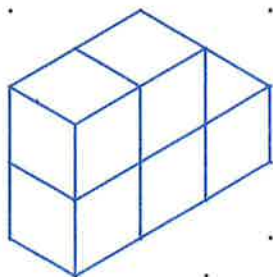

1-mal nach rechts kippen

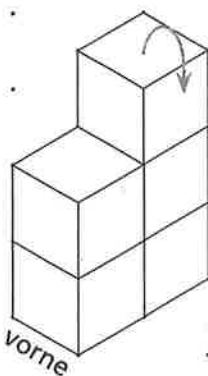

vorne

1-mal nach rechts drehen

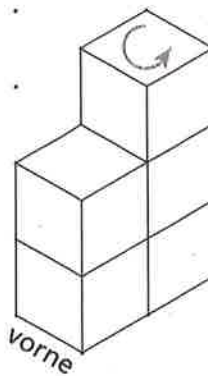

vorne

b 1-mal nach links kippen

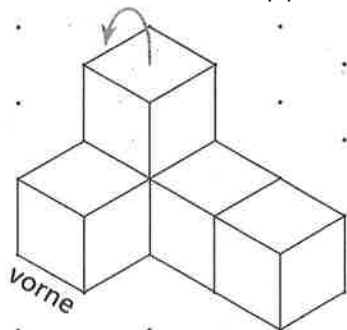

vorne

1-mal nach hinten kippen

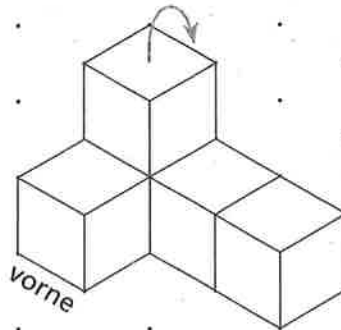

vorne

1-mal nach links drehen

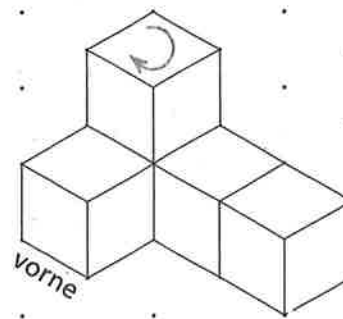

vorne

3. Zeichne den Quader zum Netz auf Punktepapier.

a

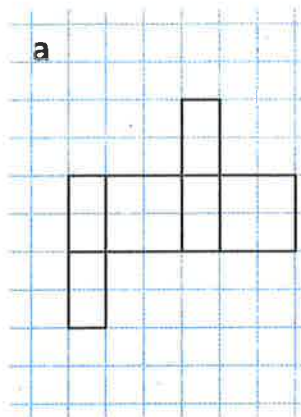

b

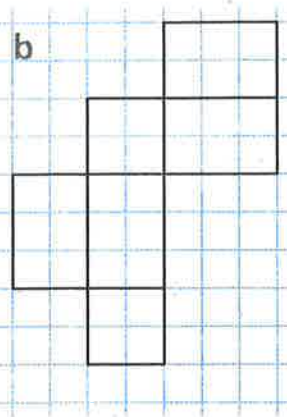

c

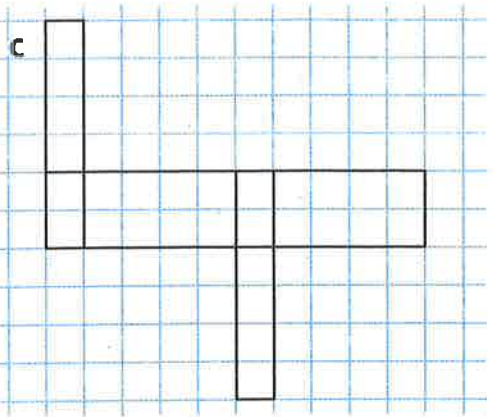

Below the grid are 10 columns of dot paper for drawing the nets.

4. Zeichne ein Quadernetz auf Häuschenpapier.

a

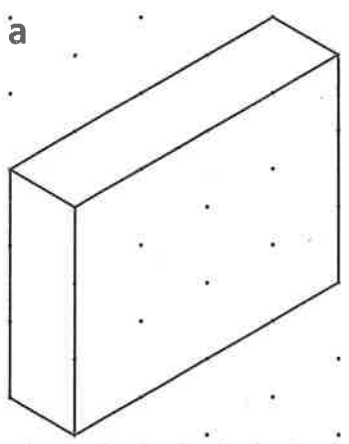

b

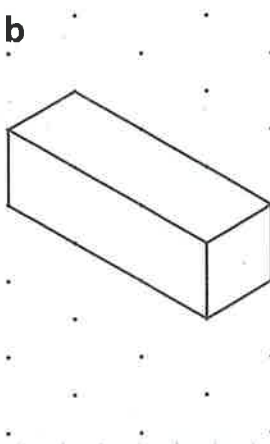

c

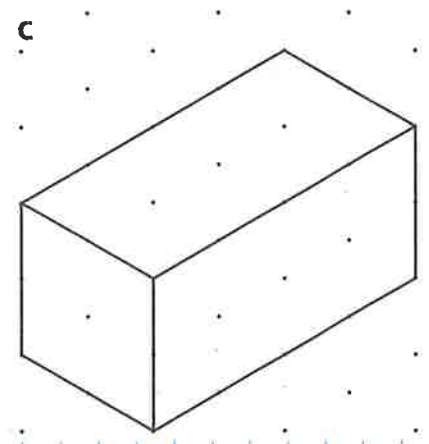

Below the drawings is a large grid of blue lines for drawing the nets.

5. Die Flächen auf den gegenüberliegenden Seiten des Würfels haben je die gleiche Farbe. Ergänze die zweite gelbe Seite im Würfelnetz.

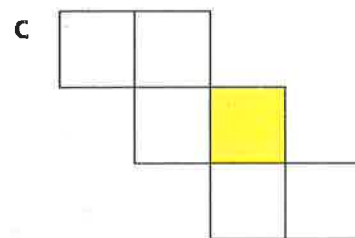
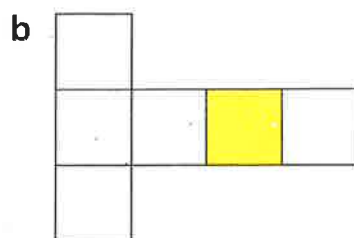
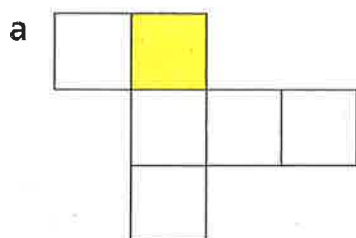
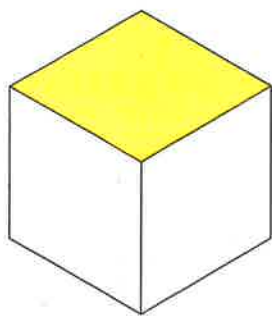

6. Die Flächen auf den gegenüberliegenden Seiten des Würfels haben je die gleiche Farbe. Ergänze die Farben im Würfelnetz.

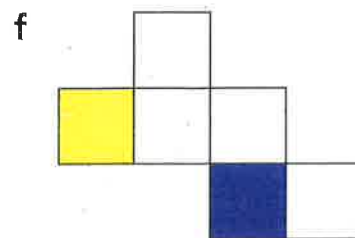
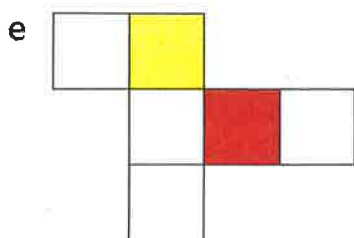
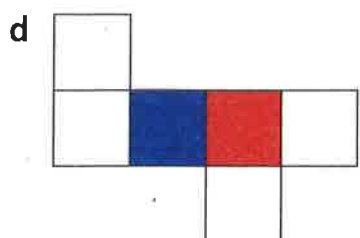
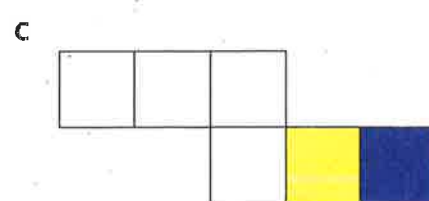
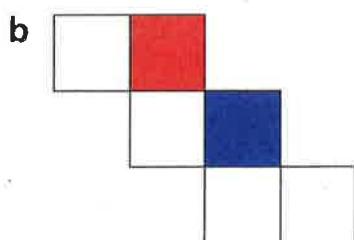
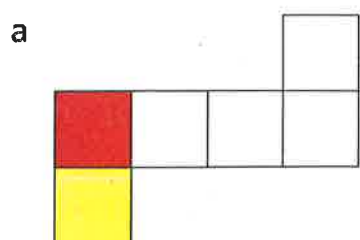
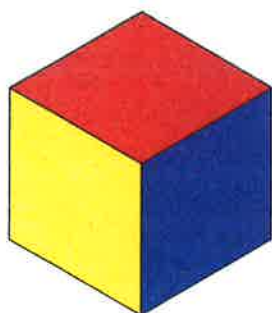

1. Bei jedem Gebäude ist ein Holzwürfel rot, ein Holzwürfel blau und ein Holzwürfel grün gefärbt. Färbe die drei farbigen Würfel in den beiden Seitenansichten und in der Aufsicht ein.

	Seitenansichten		Aufsicht von oben
	von vorne	von rechts	
<p>a</p>			
<p>b</p>			
<p>c</p>			

2. Von einem Gebäude aus Holzwürfeln sind die beiden Seitenansichten und die Aufsicht gegeben. Färbe die drei farbigen Würfel im Gebäude auf Punktepapier ein.

	von vorne	von rechts	von oben	
a				
b				
c				

3. Bei jedem Gebäude sind drei Holzwürfel rot gefärbt. Zeichne die zwei Seitenansichten und die Aufsicht der Gebäude aus Holzwürfeln.

		von rechts	von hinten	von oben
a				
b				
c				
d				
e				
f				

4. Zeichne das Gebäude auf Punktepapier.

4	2	1
2	2	1
1		1

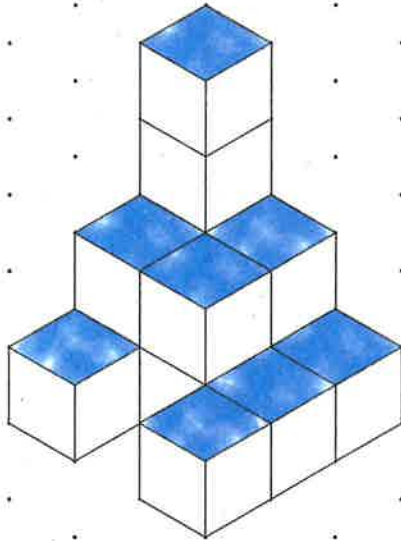

a

3	2	1
2	1	
1		

b

3	3	
2	2	
1	1	1

c

3	3	2
3	2	2
1	1	

d

2	2	3
1		
1	1	

e

3	2	2
2		1
3	1	1

5. Die Buchstaben A bis H bezeichnen verschiedene Standorte. Wo stand die Fotografin, als sie fotografierte? Ordne dem Bild den passenden Buchstaben zu. Zeichne die Blickrichtung der Fotografin mit einem Pfeil auf den Kartenausschnitt.

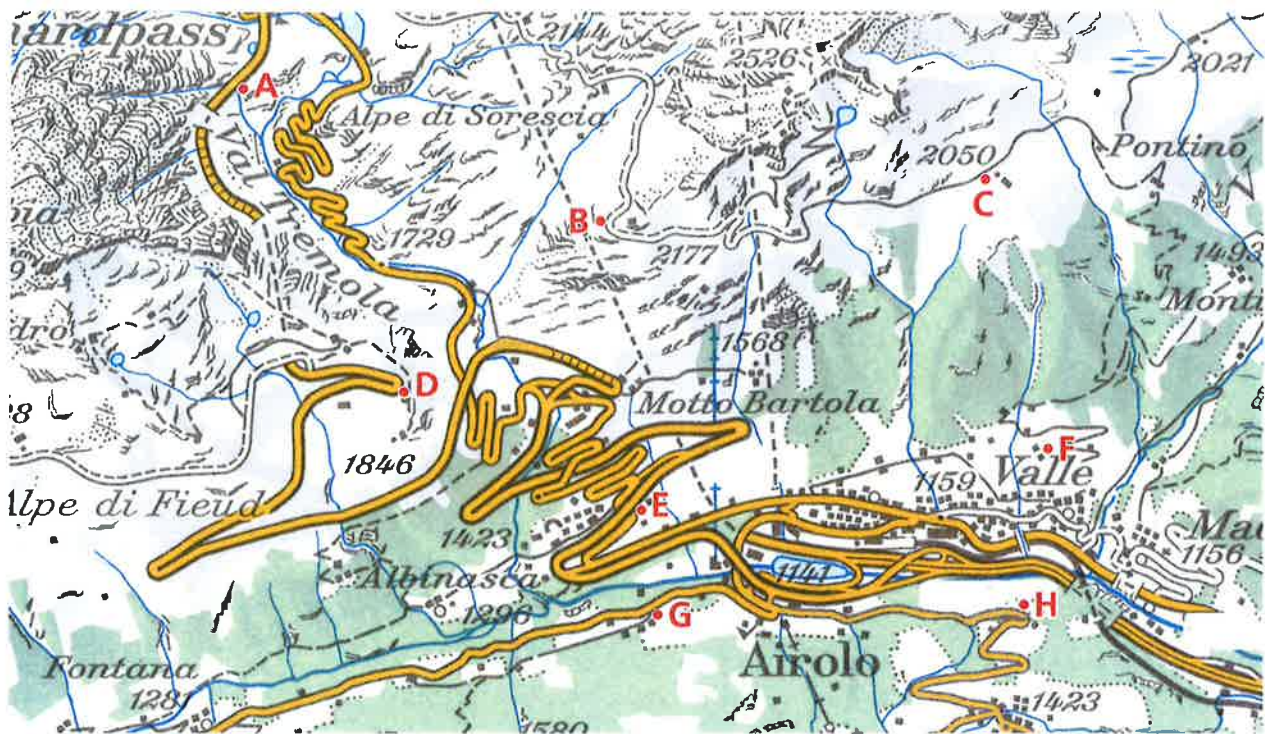

Standort:



Standort:



Standort:



Standort: